

巡視船しきねペーパークラフト 組み立て方

- ポイント① 紙は薄手の光沢紙(紙厚0.155mmのA4サイズ)!
- ポイント② 糊付けは液体合成のりを使い、狭い場所には綿棒を使用!
- ポイント③ 事前にカッターナイフで浅く切れ目を入れると折目がきれいに!

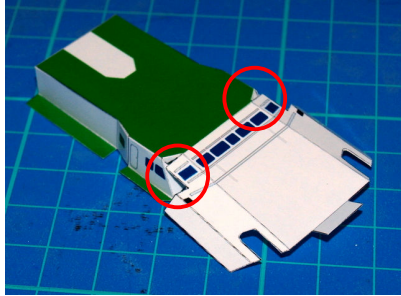

1

船橋(上)を組み立てる。赤丸部分は下記5で糊付けする。

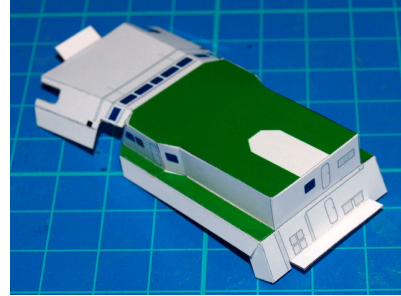

2

1を船橋(中)に糊付けする。

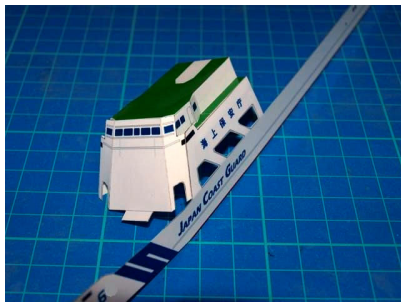

3

船体左舷を2に糊付けする。

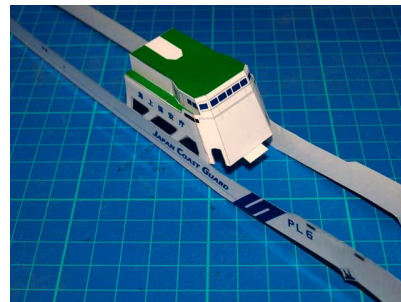

4

船体右舷を3に糊付けする。

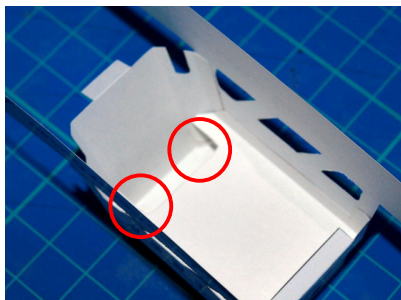

5

4を裏返したところ。液体合成のりを綿棒に取って、赤丸の部分糊付けする。

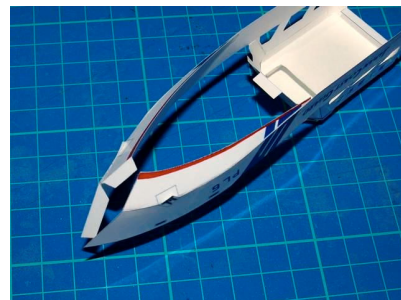

6

船体左舷前方下部と船体右舷前方下部を5にそれぞれ糊付けする。

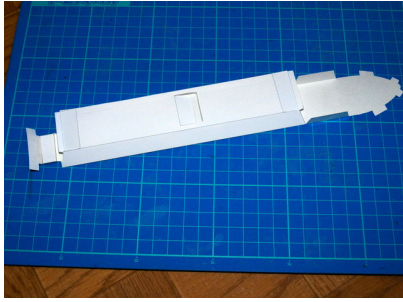

7

甲板を箱状に組み立てる。裏の中央にある2箇所の穴は甲板の凹み防止用。

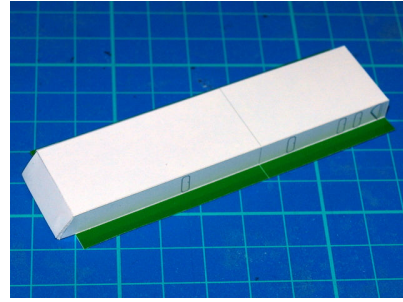

8

船橋(下)を組み立てる。

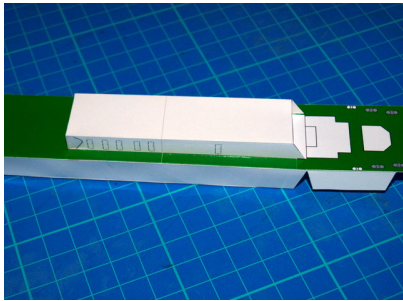

9

8を7に糊付けする。

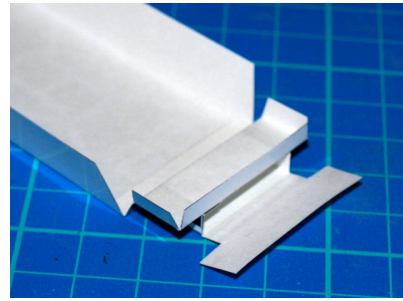

10

船体後部を組み立て、9の船尾部分に糊付けする。



11

10を表から見たところ。

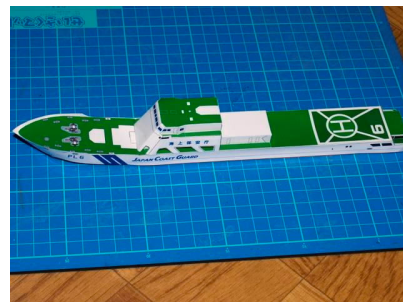

12

6を11に糊付けする。船尾側を基準にして船首側へと船体を糊付けしていくと、左右のずれが解消。

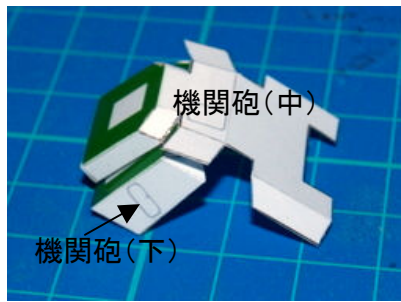

13
機関砲(中)は2層構造となっている。一番上の層を最初に組み立て、**機関砲(下)**に糊付けする。

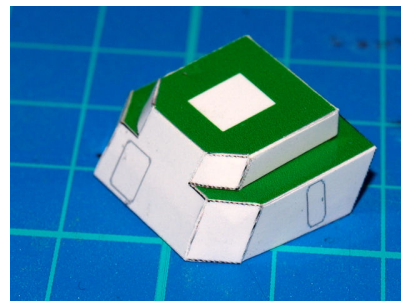

14
機関砲(中)と**機関砲(下)**を糊付けしたところ。



15
 残りのパーツを糊付けしたところ(前部のアップ)。



16
 残りのパーツを糊付けしたところ(中央と後部のアップ)。

